



KROP®

LIETUS ŪDENS
NOTEKSISTĒMAS

*Idejas katram
jūntam*



IEBŪVĒJAMĀ LIETUS ŪDENS NOTEKSISTĒMA

Saturs



KROP iebūvējamā
lietus ūdens
noteksisēmā

7 pp



Visvienkāršākā
iebūvējamā
sistēma

8 lpp



Lietus ūdens
noteksisēmā
elementi

11 lpp

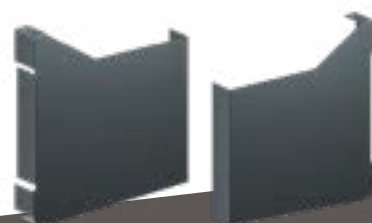





IEBŪVĒJAMĀ LIETUSŪDENS SISTĒMA



 **KROP**®

LIETUS ŪDENS
NOTEKSISTĒMAS



KROP iebūvējamā lietus ūdens noteksisistēma

Ir liels skaits situāciju, kad nepieciešams iebūvēt lietus ūdens noteku sistēmu projektā, mums ir risinājums! Inženieri, balstoties uz savu pieredzi, ir izveidojuši vienkāršāko pieejamo iebūvējamo lietus ūdens noteku sistēmu. Šī sistēma ir viegli uzstādāma un lietojama, un to var iebūvēt gandrīz jebkurā vietā.

Kā to sasniegt? Ar pārbaudītu **KROP** noteku sistēmu, kas ietver jaunievedumu - īpaši izstrādātus blīvus cauruļu savienojumus. Tas nodrošina perfektu hermētiskumu un garantē sistēmas ilgmūžību. Tas ir ne tikai apstiprināts ar pierādījumiem, bet arī dod iespēju ražotājam garantēt sistēmas darbību līdz pat 40 gadiem. Un tas viss tiek nodrošināts ar vienkāršu un vieglu montāžu.



Ērta un viegla uzstādīšana

Esam izstrādājuši un piedāvājam tirgū vienkāršāko iebūvējamo ūdens noteku sistēmu, kuru uzstādīšana ir ātra un viegla. Šī inovatīvā sistēma ir radīta, lai nodrošinātu ne tikai efektīvu un uzticamu ūdens noteku novadīšanu, bet arī ērtu un vieglu uzstādīšanu, kas samazina darbaspēka un laika izmaksas.



Regulējams pārsegs

Regulējamais pārsegs ir jaunievedums ūdensnoteku sistēmu jomā, kas nodrošina vienkāršu un efektīvu pārsega uzstādīšanu un nolīmeņošanu neatkarīgi no ūdensnoteku sistēmas slīpuma. Tas ir ideāls risinājums tiem, kas vēlas nodrošināt uzticamu un efektīvu ūdens novadīšanu, bet saskaras ar slīpuma vai citiem problēmu risināšanas izaicinājumiem.



Noskenē QR kodu un uzzini
vairāk par produktu >>





Estētiska karnīze ar biezumu 0,7 mm

Estētiskā pastiprinātā karnīze ir jaunievedums māju noformēšanas jomā, kas piedāvā modernu un funkcionālu risinājumu tiem, kas vēlas radīt modernu izskatu savām mājām bez dzegas. Karnīze ir izgatavota no augstas kvalitātes materiāliem, kas nodrošina ilgmūžību un izturību pret vides apstākļiem. Karnīzes biezums ir 0,7 mm, kas nodrošina stabilitāti un izturību pret vēja un citiem laikapstākļiem.

Klasiskā iebūvējamā ūdensnoteku sistēmas uzstādīšanu

kas tiek veikta pēc pārbaudīta KROP pusapaļā profila teknes izmantošanas. Šis risinājums nodrošina to, ka sistēmas uzstādīšana notiek raiti un efektīvi, atbilstot vispārzināmiem jumīķu standartiem. KROP pusapaļā profila teknes izmantošana nodrošina augstu kvalitāti un izturību, kā arī vieglu uzstādīšanu un pielāgošanu dažādiem māju dizainiem un stiliem.

Karnīzes profils ar īpašu aizsardzību

nodrošina efektīvu aizsardzību pret nokrišņu iekļūšanu starp fasādi un noteku. Šis profils ir izstrādāts, lai novērstu jebkādas nevēlamas ieplūšanas noteku sistēmā, kas var radīt problēmas, piemēram, mitrumu un koroziju. Šī aizsardzība nodrošina, ka noteku sistēmas darbojas efektīvi un ilgstoši, neuzkrājot ūdeni un netiekot pakļautai bojājumiem.

Dzegas apšuvuma panelis klasikai uzstādīšanai

nodrošina estētisku risinājumu dzegu un notekcaurules apšuvumam. Šis dizains ļauj estētiski uzstādīt apšuvuma paneli notekcauruli, tādējādi radot labu apdares izskatu.

Visvienkāršākā iebūvējamā sistēma

RAFINĒTA TEHNOLOĢIJA - HIDDEN DROPS TEKNES SISTĒMA ir pārbaudīts risinājums, kas ir īpaši efektīvs lietus ūdens novadīšanā. Tiek novērsta iespēja, ka lietus ūdens plūdis pāri.

REVOLUCIONĀRA BLĪVĒŠANA - blīvēšana ir viens no lielākajiem izaicinājumiem, kas ir atrisināts, lai uzlabotu klasiskās **KROP** noteku sistēmas darbību. Šī jaunieveduma pamatā ir īpaši izstrādāti blīvi savienojumi starp noteku un noteku caurulēm, kas nodrošina pilnīgu hermētiskumu un izslēdz sistēmas noplūdes risku.

MONTĀŽAS VIENKĀRŠĪBA UN UNIKĀLA ESTĒTIKA VIENĀ - Mūsdienās, kad arvien lielāku uzmanību pievērš arhitektūras estētikai, ir ļoti svarīgi, lai noteku sistēma būtu ne tikai efektīva, bet arī vizuāli pievilcīga. Lai sasniegtu šo mērķi, inženieri ir izveidojuši īpašus āķus, kas ļauj perfekti apvienot noteku sistēmas funkcionalitāti un saglabāt jumta un fasādes apdares estētiku. Šis sistēmas montāža ir vienkārša, kas dod iespēju samazināt laiku un izmaksas, kas saistītas ar uzstādīšanu.

PASTIPRINĀTA PĀRSEGS - Īpaši pārklāta loksne ar optimālu biezumu 0,7 mm, kopā ar diviem reljefiem, garantē neviļņošanos un estētisku apdari.

ILGĀKĀ GARANTIJA TIRGŪ - "DROP HIDDEN NUTT" sistēma nodrošina lielāku noturību un aizsardzību pret koroziju. Pateicoties šīs sistēmas inovatīvajam dizainam, mēs varam lepoties ar ilgāko ražotāja garantiju tirgū - pat līdz 40 gadiem. Tas ir solis uz priekšu, kas ļauj mūsu klientiem būt drošiem, ka mūsu izstrādājumi ir augstākā kvalitātē un nodrošinās ilgtermiņa aizsardzību pret koroziju.





RAL 7016
GRAFĪTS

RAL 9005
MELNS

SISTĒMA

SNS

PASTIPRINĀTĀS
KARNĪZES KRĀSAS



LĪDZ 40 GADIEM

Garantija pret rūsas izraisītu perforāciju
PASTIPRINĀTAJAI KARNĪZEI.

Tas ir garākais garantijas termiņš tirgū.



LĪDZ 10 GADIEM

Sistēmas ūdensnecaurlaidības garantija
KROP PVC cauruļu montāžai pie fasādes.

STEEL/PVC

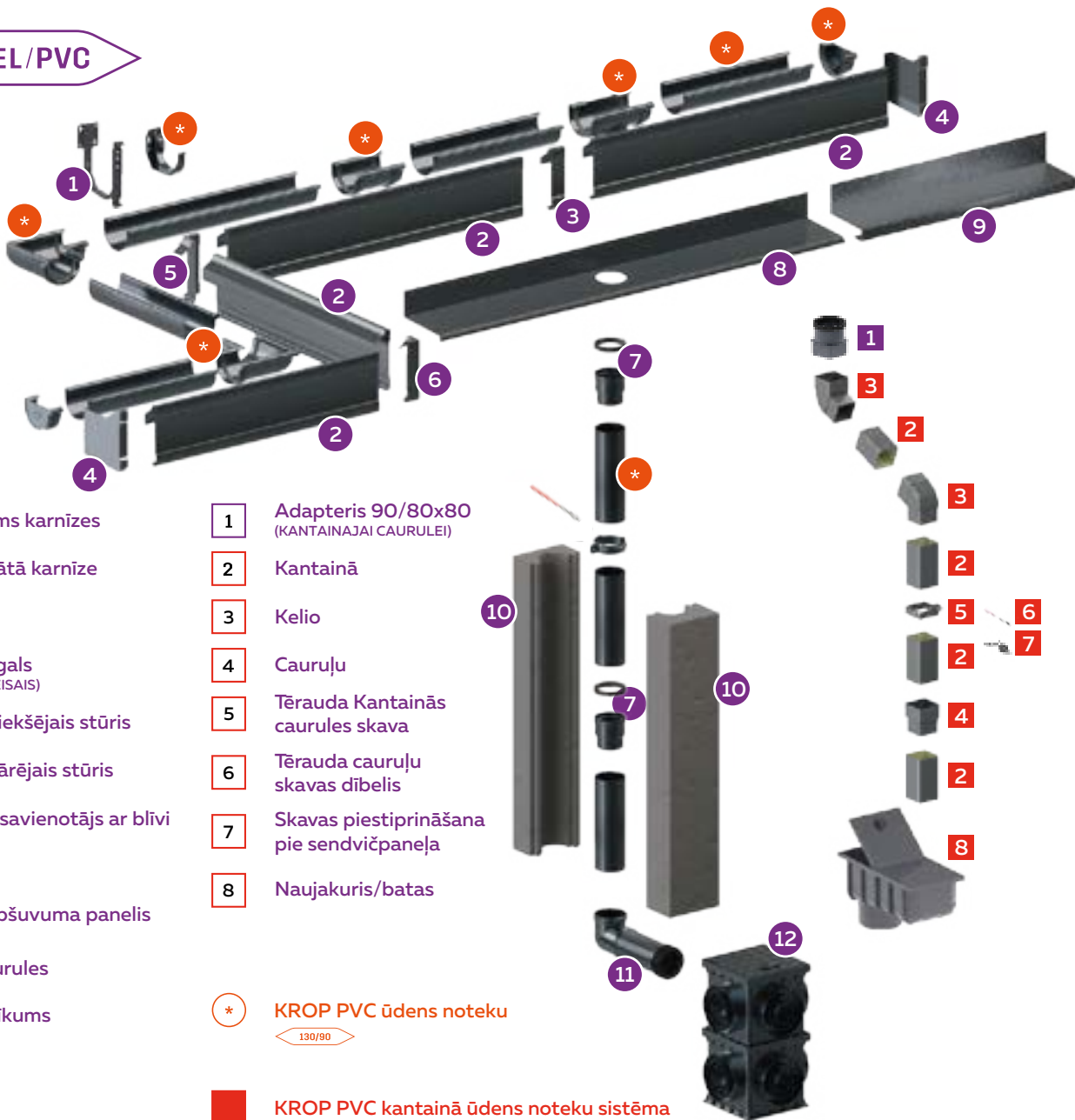

- 1 Regulējams karnīzes
- 2 Pastiprinātā karnīze
- 3 Karnīzes
- 4 Karnīzes gals (LABAIS/KREISAIS)
- 5 Karnīzes iekšējais stūris
- 6 Karnīzes ārējais stūris
- 7 Caurules savienotājs ar blīvi
- 8 Apmale
- 9 Dzegas apšuvuma panelis
- 10 Notekcaurules
- 11 Elastīgs likums
- 12 Revīzija

- 1 Adapteris 90/80x80 (KANTAINAJAI CAURULEI)
- 2 Kantainā
- 3 Kelio
- 4 Cauruļu
- 5 Tērauda Kantainās caurules skava
- 6 Tērauda cauruļu skavas dībelis
- 7 Skavas piestiprināšana pie sendvičpaneļa
- 8 Naujakuris/batas

* KROP PVC ūdens noteku

130/90

KROP PVC kantainā ūdens noteku sistēma

135/80x80

Lietus ūdens noteksisstēmas elementi



**PLAKANĀS
APMALES
SAVIENOTĀJS**

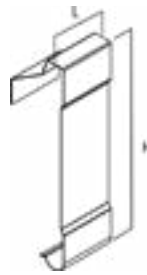

Sistēma	L	H
SNS	55 mm	207 mm



**PASTIPRINĀTA
PLAKANĀ
APMALE**

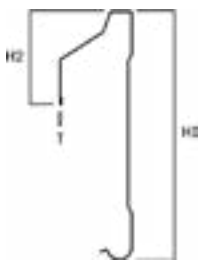

Sistēma	T	H1	H2	Garums
SNS	0,7	205	71	2000



**PLAKANĀS
JUMTA APMALES
SPRAUDNIS**

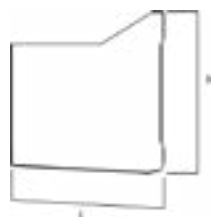

Sistēma	L	H
SNS	194 mm	203 mm

Āķi un blīves



Regulējams režģa
āķis



Regulējams plakanās
jumta apmales
kronšteins



Cauruļu savienotājs
ar blīvi



Ventilācijas sprauga

Ventilācijas sprauga ir svarīgs elements jumta konstrukcijā, kas nodrošina pareizu gaisa plūsmu un ventilāciju. Šī ventilācijas sprauga ļauj regulēt karnīzes vertikālo stāvokli, izmantojot kronšteina regulēšanu. Tādējādi tiek nodrošināta pareiza gaisa plūsma, kas samazina iespējamību uzkrāties mitrumam un veicina jumta ilgmūžību.



Ideāla ūdensnecaurļaidība

Ūdensnecaurļaidība ir svarīgs faktors, lai nodrošinātu notekūdeņu sistēmas pareizu darbību. Šajā gadījumā pārbaudīts risinājums nodrošina teknes blīvēšanu un savienošānu ar notekcauruli, izmantojot caurules savienotāju ar blīvi. Šī sistēma novērš iespējamību, ka notekūdeņi noplūst ārpus sistēmas, nodrošinot ūdensnecaurļaidību un novēršot noplūdes risku.



Garākais garantijas termiņš tirgū

LĪDZ 40 GADIEM – Garantija pret rūsas izraisītu perforāciju PASTIPRINĀTAJAI KARNĪZEI.

20 GADI – mehāniskās izturības garantija KROP PVC sistēmai.

LĪDZ 10 GADIEM – sistēmas ūdensnecaurļaidības garantija KROP PVC caurules montāžai pie fasādes.



Pārbaudīta veikspēja

Izmantojot klasisko KROP ūdens noteku sistēmu, tiek nodrošināta efektīva lietus ūdens novadīšana. Tas nozīmē, ka sistēma ir pārbaudīta daudzās situācijās, kas ietver gan normālu, gan intensīvu lietus ūdens plūsmu, un tā var nodrošināt uzticamu un efektīvu noteku novadīšanu.



PLAKANĀS JUMTA APMALES ĀRĒJAIS STŪRIS

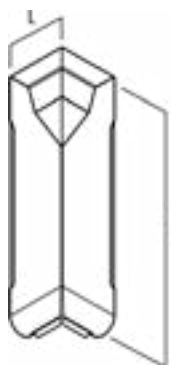

Sistēma	L	H
SNS	50 mm	207 mm



NOTEKCAURULES IZOLĀCIJA

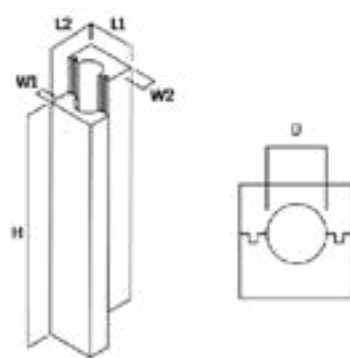

Sistēma	L1, L2	H	W1	W2
SNS	200	1000	35	60



SLIEKŠŅA APDARĒ

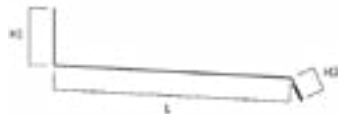

Sistēma	H1	H2	L
SNS	46	20	200



JUMTA DZEGAS APŠUVUMS

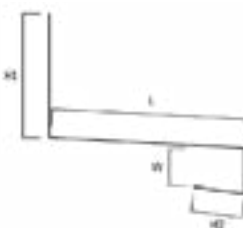

Sistēma	W	H1	H2	L
SNS	37	120	50	190

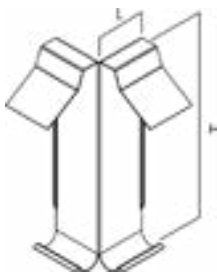
**PLAKANĀS
APMALES IEKŠĒJAIS
STŪRIS**

Sistēma	L	W
SNS	210 mm	147 mm

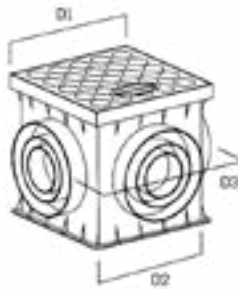
**NOSTĀDINĀŠANAS
TVERTNE**

Sistēma	D1	D2	D3
SNS	250	220	280

**Stiprinājumi
un savienojumi**Tērauda cauruļu
skava

Stiprinājums

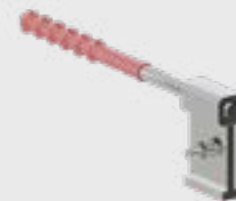
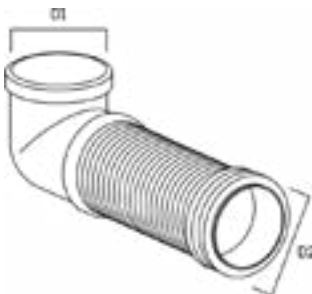
Dībelis cauruļu
skavai**NOTEKCAURULES
LĪKUMS**

Sistēma	D1	D2
SNS	Ø 90 mm	Ø 110 mm

**KVADRĀTVEIDA
CAURULES
ADAPTERIS**

Sistēma	D1	D2	L
SNS	97	100	80





Jumtu segumi PRODUS

Vairāk nekā 50 Jumta segumu veidi, tērauds no Vācijas, garantija līdz 60 gadiem

Tālrunis +371 2 77 78 817
E-pasts: info@produs.lv

www.produs.lv



Ventilācijas izvadi VENTOS X

Uzlabots jumta ventilācijas izvads ar ventilācijas diametru 170 mm un ventilācijas ieeju 150 mm

Tālrunis +371 2 77 78 817
E-pasts: info@ventosx.lv

www.ventosx.lv



Plēves un membrānas SUPERNOVA

Modernākās difūzijas membrānas, pretkondensāta plēves un tvaika barjeras

Tālrunis +371 2 77 78 817
E-pasts: info@supernova24.lv

www.supernova24.lv



Lentas un limlentas SUPERNOVA

Celtniecības lentes, Kas blīvē savienojumus starp materiāliem

Tālrunis +371 2 77 78 817
E-pasts: info@supernova24.lv

www.supernova24.lv



Lietus ūdens noteksisstēmas KROP

KROP ir izdevies vienkāršot notekcauruļu sistēmu montāžu. Darbu secība ir gandrīz intuitīva

Tālrunis +371 2 77 78 817
E-pasts: info@tekne.lv

www.tekne.lv



Profesionāli jumiķu instrumenti

Tikai augstākās kvalitātes jumiķu instrumenti. Instrumenti darbam ar tērauda lokšņu materiāliem

Tālrunis +371 2 77 78 817
E-pasts: info@produs.lv

www.produs.lv





WWW.TEKNE.LV

✉ info@tekne.lv ☎ +371 2554 2224